

SARAY® COTTA – CE certifikováno

Hliníkové fasádní extrudované profily Cotta svým designem dokonale nahrazují keramické obklady, při nižší ceně a nižší hmotnosti:

- design keramické fasády z masivního hliníku 1,8 mm
- hmotnost 6–8 kg/m²
- mezinárodní garance povrchů Qualicoat
- formát 150, 200, 225 a 250 mm
- 15 standardních barevných odstínů

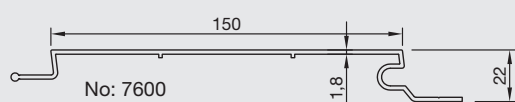

No: 7600
 150 mm lamela Cotta
 1,180 kg/bm

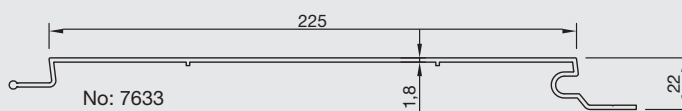

No: 7633
 225 mm lamela Cotta
 1,545 kg/bm

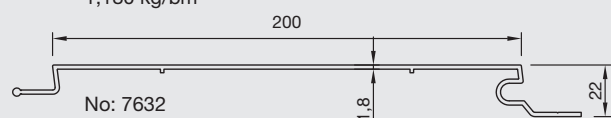

No: 7632
 200 mm lamela Cotta
 1,420 kg/bm

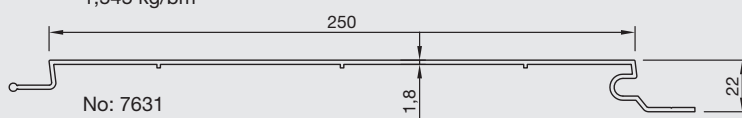

No: 7631
 250 mm lamela Cotta
 1,670 kg/bm

Poznámka: lamela 7633 se vyrábí na zakázku. / Upozornění: hmotnost lamel je informativní.

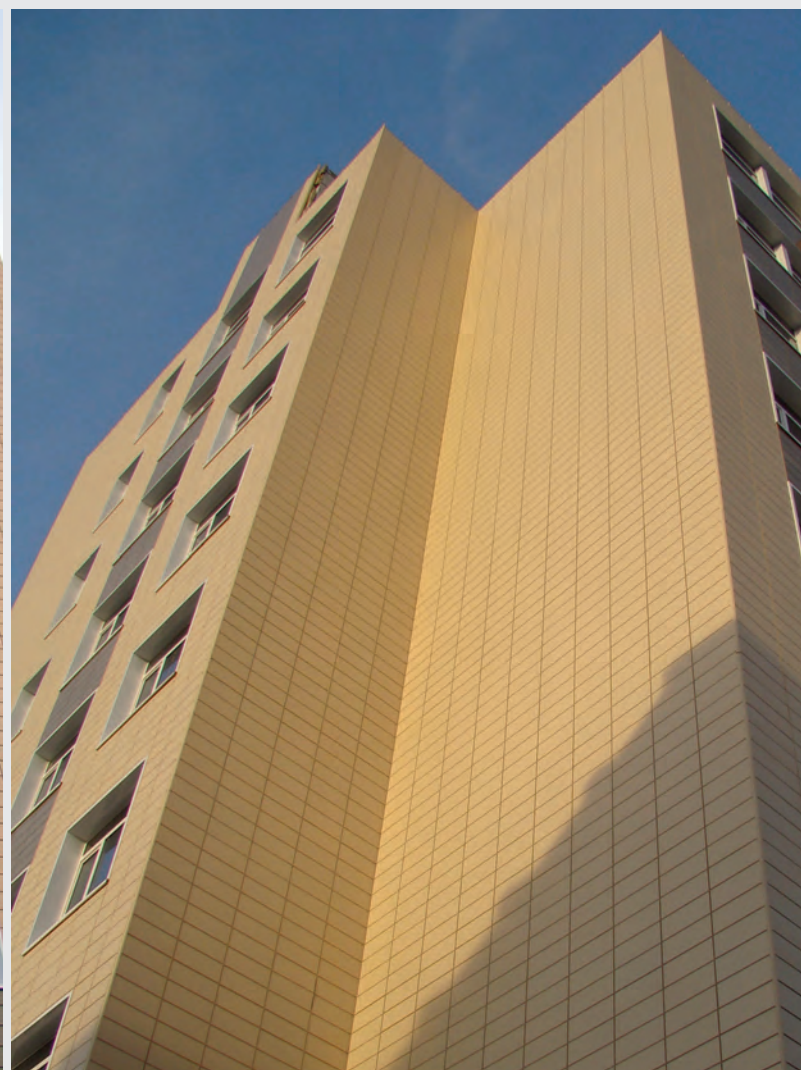

Perspektiva

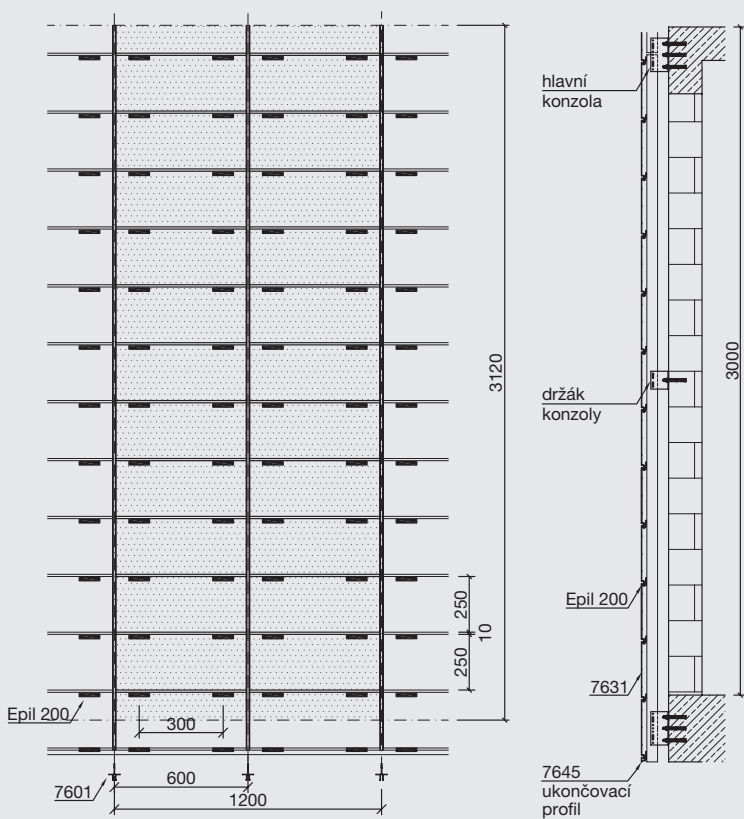
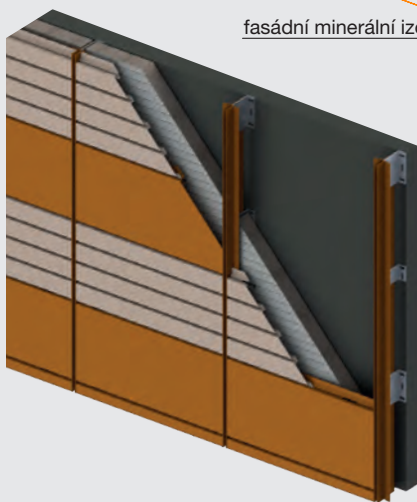
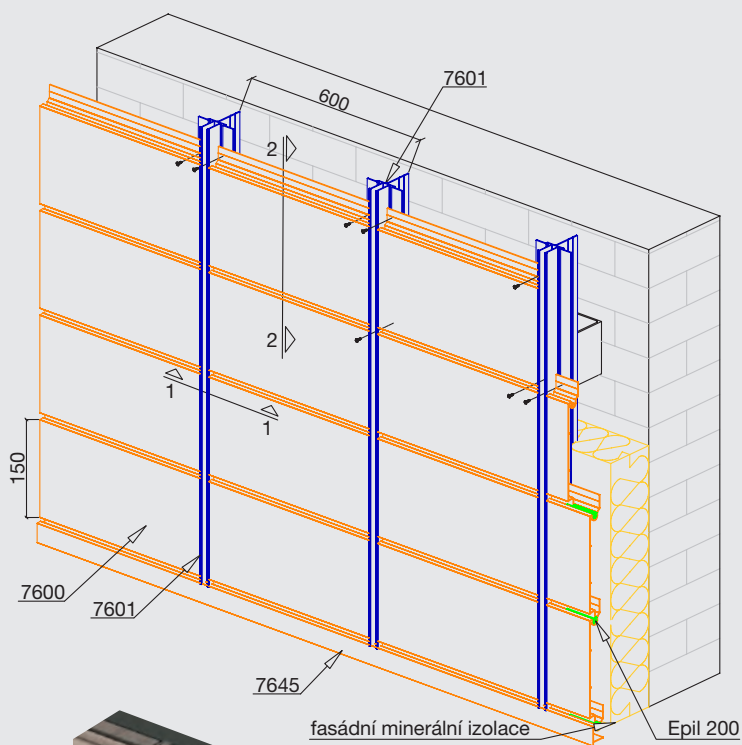

SARAY COTTA je kompletní fasádní systém určený pro opláštění budov, odpovídající svým vzhledem keramické fasádě. Fasádní obklad je nesen hliníkovou podkonstrukcí, kterou tvoří svislé profily s osovou vzdáleností 750 až 800 mm osazené na nosné L-konzoly (kotvy). Součástí systému jsou i speciální profily pro rohy, kouty a sokly. Do spojů panelů se vkládá EPDM profil EPIL, který slouží jako preventivní opatření proti vibracím a rezonanci fasády. Povrchovou úpravu a odstíny fasádních profilů je možné zvolit ze dvou variant. Eloxování, kdy je ve standardu stříbrný odstín a na zakázku jakýkoli jiný a nebo prášková barva s řadou standardních odstínů a dekorů a při větším množství opět s možností volby odstínu nebo dekoru.

Čelní pohled

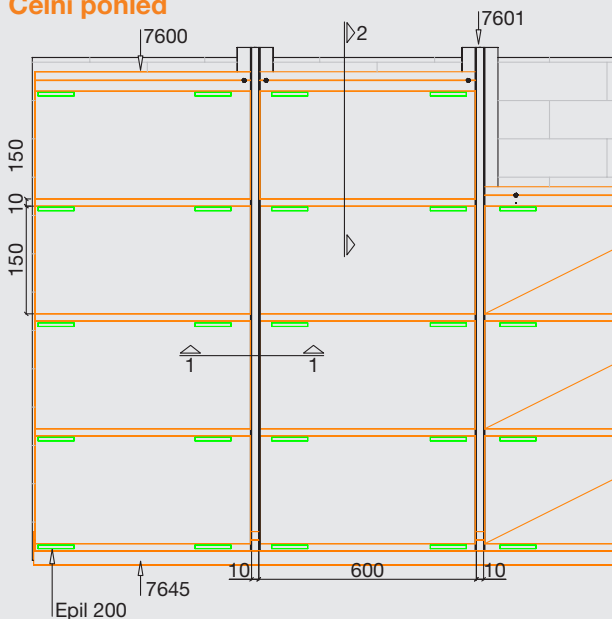

L konzoly

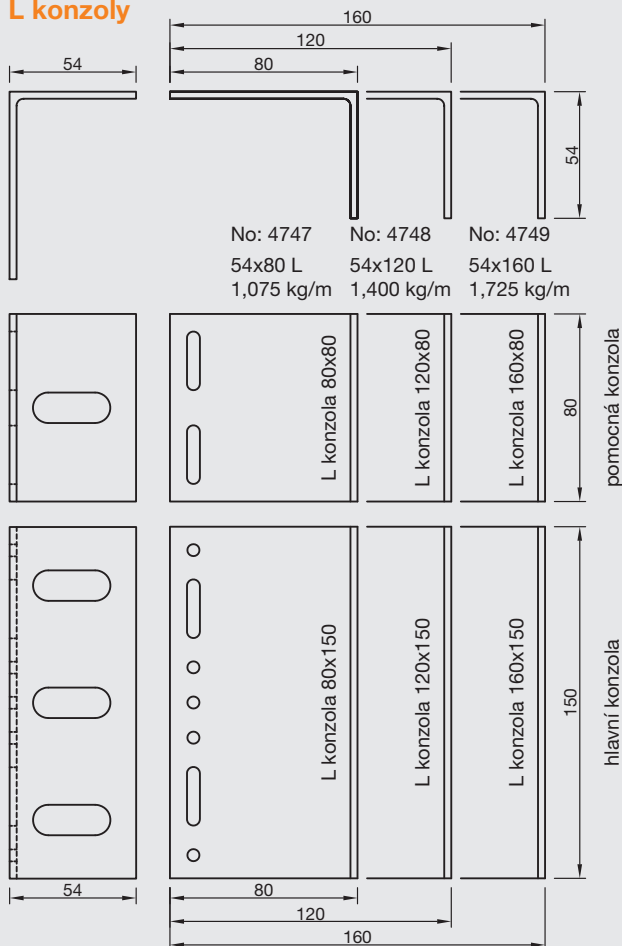

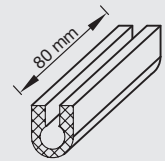
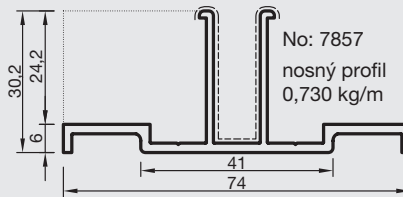
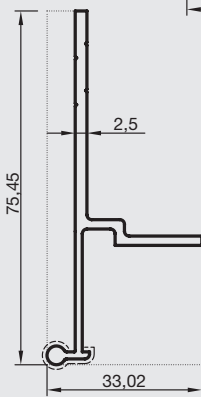
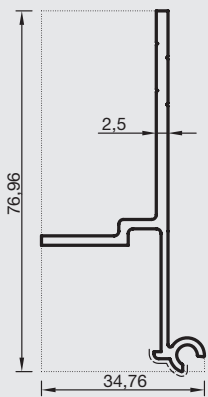
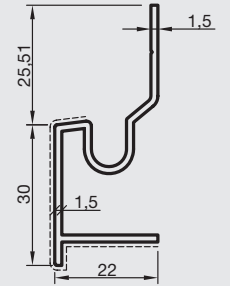
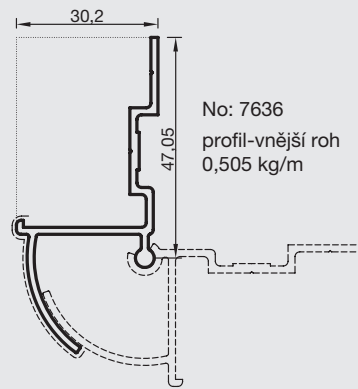
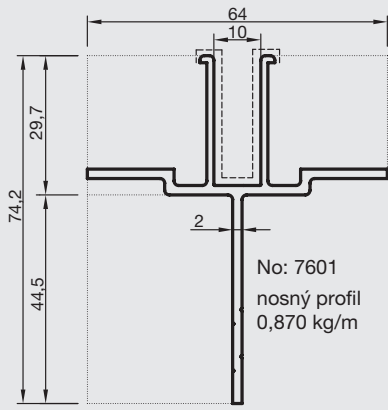

EPIL 200
U pryžová podložka
á= 300 mm

Barvy

Vzorky k dispozici
na požádání.

P - prášková barva
E - elox

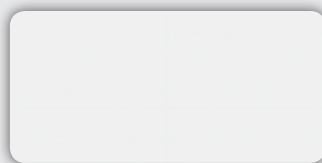

Signal White - P

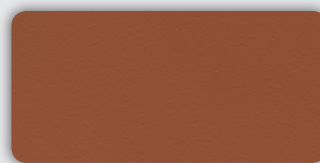

Tile - P

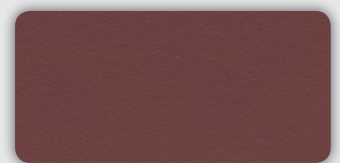

Dark Brown - P

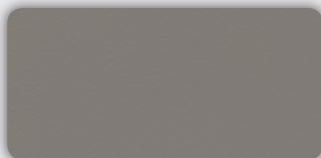

Pearly Gray - E

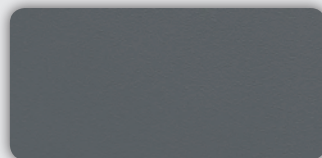

Gray - E

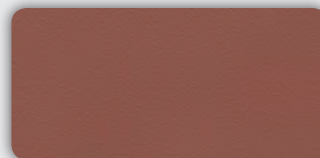

Oxide Brown - P

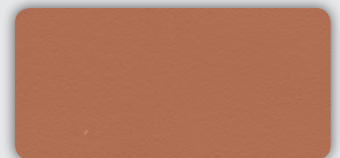

Natural Brown - P



Light Walnut - P

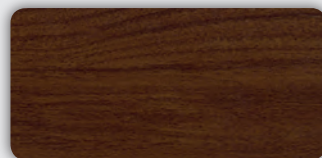

Dark Walnut - P

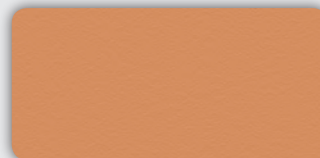

Pastel Brown - P

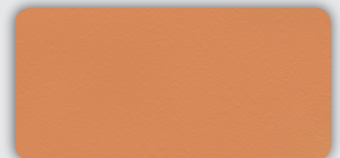

Dark Biege - P



Dark Oak - P



Cery - P

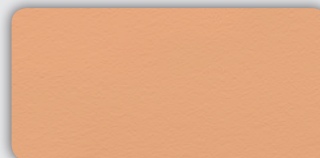

Biege - P

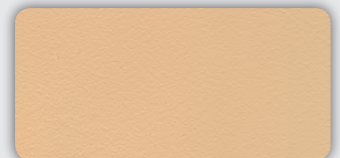

Sand - P

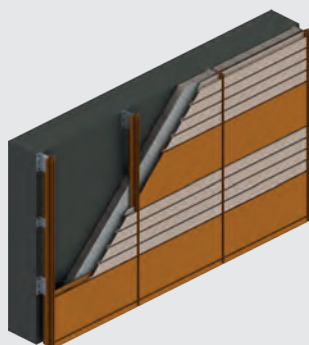

Patent No: 2008 / 01925
**Náhrada keramických
 obkladů hliníkovým
 fasádním systémem**

**Fasáda SARAY COTTA
 má mezinárodní garanci
 povrchů QUALICOAT.**



Saray Cotta – příklad výpočtu spotřeby materiálu a hmotnosti fasády

(1,20 m x 3,12 m = 3,744 m²) = 7,72 kg/m² fasády COTTA včetně podkonstrukce

Profil	Jednotky	Množství	Celkové množství
7601 – nosný profil	0,870 kg/m	6,240 m (3,12 m x 2 ks)	5,43 kg
7631 – profil Cotta š. 250	1,670 kg/m	14,064 m (0,586 m x 24 ks)	23,49 kg
80 x 150 – hlavní konzola	3 ks	1 celkem	3 ks
80 x 80 – pomocná konzola	3 ks	1 celkem	3 ks
Epil 200	2 ks	24 celkem	48 ks
4,8 x 15 mm – nýt pro spojení kotev a vertikálních profilů	3 x 3 = 9 ks hlavní konzola 3 x 1 = 3 ks pomocná konzola	9 ks + 3 ks	12 ks
Kotva do zdiva (nerez)	3 x 2 = 6 ks hlavní konzola 3 x 1 = 3 ks pomocná konzola	9 ks + 3 ks	12 ks

Jedná se o typický výpočet, který se může mírně lišit od skutečných projektů, ukazující úsporu váhy (ceny) oproti běžné keramické fasádě (cca. 30 kg/m²).



Distributor pro ČR a SR:

Kovové profily, spol. s r. o., Podnikatelská 545, 190 11 Praha 9 - Běchovice

telefon: +420 267 090 211, mobil: +420 725 797 765

fax: +420 281 932 300, e-mail: servis@kovprof.cz

www.kovprof.cz • www.saraybond.cz

SARAY®